





# Bảng giá

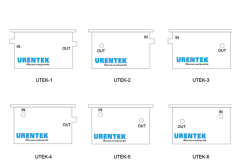

Công ty TNHH Urentek Việt Nam

Hotline: 0972 889 928

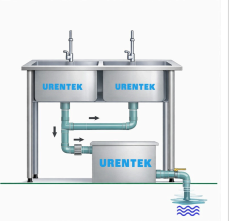
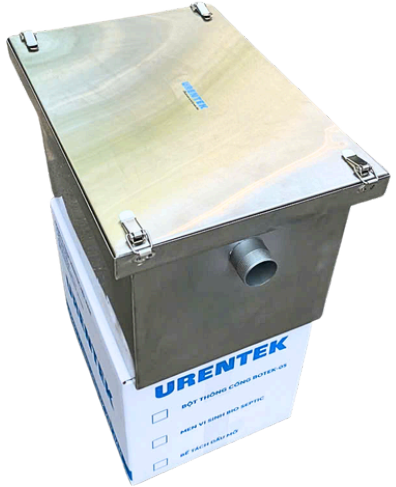
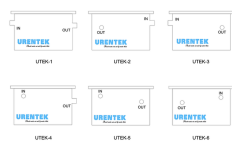

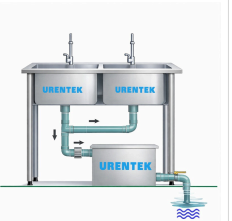
Hà Nội: Số 1 Ngõ 39 Phú Thượng, Tây Hồ

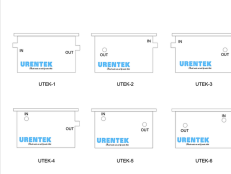

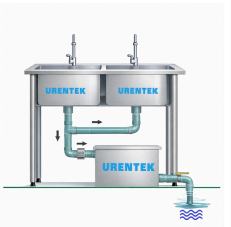



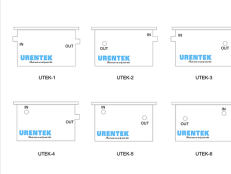

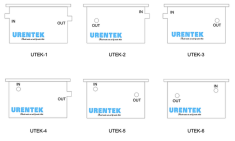

Số 129 đường Bùi Thị Cội, khu phố Đông An, Phường Tân Đông Hiệp, TP Hồ Chí Minh, Việt Nam



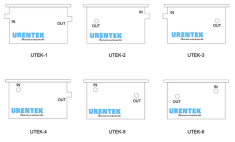



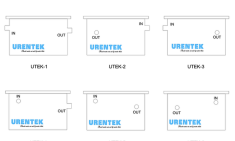





Mã mặt hàng	BỂ TÁCH MỠ ĐẶT NỔ	Ảnh SKU	MÔ TẢ SẢN PHẨM	GIÁ BÁN	QUY CÁCH IN OUT	QUÝ CÁCH LẮP ĐẶT	CÁCH LẮP ĐẶT	PHÙ HỢP
URENTEK-30L	Bể tách mỡ inox SUS 304 lắp nổi, kích thước 400×300×300 mm		<ul style="list-style-type: none"><li>Dung tích: 30 lít</li><li>Chất liệu: Inox SUS 304</li><li>Độ dày inox: 1.0 mm</li><li>Cấu tạo: 3 ngăn (ngăn rọ rác – ngăn tách mỡ – ngăn nước)</li><li>Ống in Out /UTEK-5: D48 inox ren ngoài</li><li>Kiểu lắp đặt: bể nổi, đặt dưới chậu rửa hoặc khu rửa bát</li><li>Nắp đậy 2 lớp: Inox SUS 304 đậy kín chống mùi hôi, dễ mở để vệ sinh định kỳ.</li></ul>	<b>2.540.000đ</b>				GIA ĐÌNH
URENTEK-50L	Bể tách mỡ inox SUS 304 lắp nổi, kích thước 500×350×300 mm		<ul style="list-style-type: none"><li>Dung tích: 50 lít</li><li>Chất liệu: Inox SUS 304</li><li>Độ dày inox: 1.0 mm</li><li>Cấu tạo: 3 ngăn (ngăn rọ rác – ngăn tách mỡ – ngăn nước)</li><li>Ống in Out /UTEK-1: D48 inox ren ngoài</li><li>Kiểu lắp đặt: bể nổi, đặt dưới chậu rửa hoặc khu rửa bát</li><li>Nắp đậy 2 lớp: Inox SUS 304 đậy kín chống mùi hôi, dễ mở để vệ sinh định kỳ.</li></ul>	<b>3.050.000đ</b>				BIỆT THỰ, QUÁN NHỎ

URENTEK-100L	Bể tách mỡ inox SUS 304 lắp nổi, kích thước 600×450×400 mm		<ul style="list-style-type: none"> <li>• Dung tích: 100 lít</li> <li>• Chất liệu: Inox SUS 304</li> <li>• Độ dày inox: 1.0 mm</li> <li>• Cấu tạo: 3 ngăn (ngăn rọ rác – ngăn tách mỡ – ngăn nước)</li> <li>• Ống in Out /UTEK-1: D60 inox ren ngoài</li> <li>• Kiểu lắp đặt: bể nổi, đặt dưới chậu rửa hoặc khu rửa bát</li> <li>• Nắp đậy 2 lớp: Inox SUS 304 đậy kín chống mùi hôi, dễ mở để vệ sinh định kỳ.</li> </ul>	4.050.000đ				NHÀ HÀNG 10-20 BÀN	
--------------	--	---	--	------------	---	---	---	--------------------	--



Mã mặt hàng	BỂ TÁCH MỠ ÂM SÀN (KT DxRxC)	Ảnh SKU	Mô tả sản phẩm	Giá bán	QUY CÁCH IN OUT	QUY CÁCH LẮP ĐẶT	Ghi chú		
-------------	------------------------------	---------	----------------	---------	-----------------	------------------	---------	--	--





URT-50L	Bể tách mỡ inox SUS 304 lắp âm sàn, kích thước 500×350×300 mm		<ul style="list-style-type: none"> <li>• Dung tích: 50 lít</li> <li>• Kiểu lắp đặt: âm sàn</li> <li>• Chất liệu: inox SUS 304</li> <li>• Cấu tạo: 3 ngăn (ngăn rọ rác – ngăn tách mỡ – ngăn nước)</li> <li>• Ống in Out/UTEK-1: D60 inox ren ngoài</li> <li>• Nắp đậy: 2 lớp inox SUS 304, inox dày 1,2 mm, bề mặt nhám hoa chống trượt</li> <li>• Ứng dụng: bếp nhà hàng, quán ăn, khu rửa bát</li> </ul>	3.250.000đ				GIA ĐÌNH, NHÀ HÀNG NHỎ	
---------	---	---	--	------------	--	--	--	------------------------	--





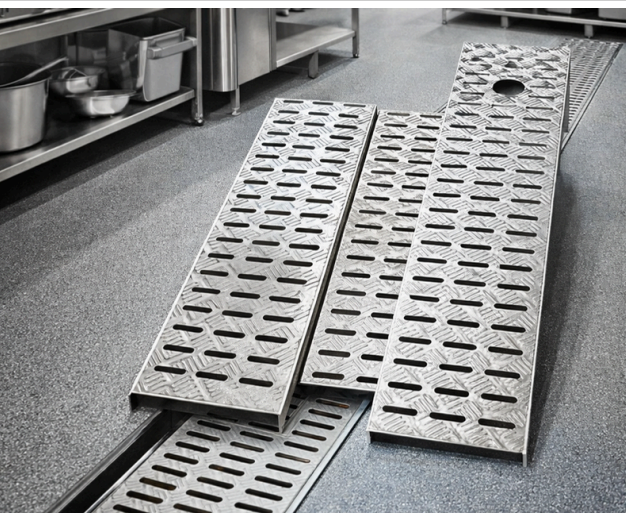

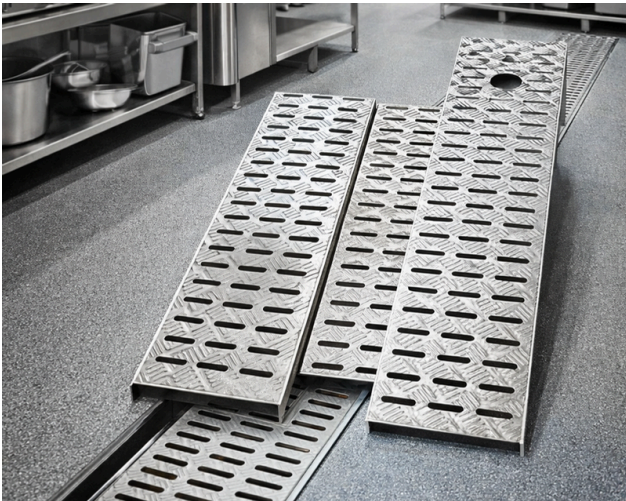
URT-100L	Bể tách mỡ inox SUS 304 lắp âm sàn, kích thước 600×450×400 mm		<ul style="list-style-type: none"> <li>• Dung tích: 100 lít</li> <li>• Kiểu lắp đặt: âm sàn</li> <li>• Chất liệu: inox SUS 304</li> <li>• Cấu tạo: 3 ngăn (ngăn rọ rác – ngăn tách mỡ – ngăn nước)</li> <li>• Ống in Out/UTEK-1: D60 inox ren ngoài</li> <li>• Nắp đậy: 2 lớp inox SUS 304, inox dày 1,2 mm, bề mặt nhám hoa chống trượt</li> <li>• Ứng dụng: bếp nhà hàng, quán ăn, khu rửa bát</li> </ul>	4.250.000đ				NHÀ HÀNG 10-20 BÀN	
URT-200L	Bể tách mỡ inox SUS 304 lắp âm sàn, kích thước 800×500×500 mm		<ul style="list-style-type: none"> <li>• Dung tích: 200 lít</li> <li>• Kiểu lắp đặt: âm sàn</li> <li>• Chất liệu: inox SUS 304</li> <li>• Cấu tạo: 3 ngăn (ngăn rọ rác – ngăn tách mỡ – ngăn nước)</li> <li>• Ống in Out/UTEK-1: D90 inox ren ngoài</li> <li>• Nắp đậy: 2 lớp inox SUS 304, inox dày 1,2 mm, bề mặt nhám hoa chống trượt</li> <li>• Ứng dụng: bếp nhà hàng, quán ăn, khu rửa bát</li> </ul>	8.250.000đ				NHÀ HÀNG 20-40 BÀN	
URT-500L	Bể tách mỡ inox SUS 304 lắp âm sàn, kích thước 1000×600×800 mm		<ul style="list-style-type: none"> <li>• Dung tích: 500 lít</li> <li>• Kiểu lắp đặt: âm sàn</li> <li>• Chất liệu: inox SUS 304</li> <li>• Cấu tạo: 3 ngăn (ngăn rọ rác – ngăn tách mỡ – ngăn nước)</li> <li>• Ống in Out/UTEK-1: D110 inox ren ngoài</li> <li>• Nắp đậy: 2 lớp inox SUS 304, inox dày 1,2 mm, bề mặt nhám hoa chống trượt</li> <li>• Ứng dụng: bếp nhà hàng, quán ăn, khu rửa bát</li> </ul>	12.500.000đ				NHÀ HÀNG 50-70 BÀN	

URT-1000L	Bể tách mỡ inox SUS 304 lắp âm sàn, kích thước 1400×800×1000 mm		<ul style="list-style-type: none"> <li>Dung tích: 1000 lít</li> <li>Kiểu lắp đặt: âm sàn</li> <li>Chất liệu: inox SUS 304</li> <li>Cấu tạo: 3 ngăn (ngăn rọ rác – ngăn tách mỡ – ngăn nước)</li> <li>Ống in Out/UTEK-1: D110 inox ren ngoài</li> <li>Nắp đậy: 2 lớp inox SUS 304, inox dày 1,2 mm, bề mặt nhám hoa chống trượt</li> <li>Ứng dụng: bếp nhà hàng, quán ăn, khu rửa bát</li> </ul>	22.500.000đ				NHÀ HÀNG 100 BÀN	
URT-1.500L	Bể tách mỡ inox SUS 304 lắp âm sàn, kích thước 2000×800×1000 mm		<ul style="list-style-type: none"> <li>Dung tích: 1500 lít</li> <li>Kiểu lắp đặt: âm sàn</li> <li>Chất liệu: inox SUS 304</li> <li>Cấu tạo: 3 ngăn (ngăn rọ rác – ngăn tách mỡ – ngăn nước)</li> <li>Ống in Out/UTEK-1: D140 inox ren ngoài</li> <li>Nắp đậy: 2 lớp inox SUS 304, inox dày 1,2 mm, bề mặt nhám hoa chống trượt</li> <li>Ứng dụng: bếp nhà hàng, quán ăn, khu rửa bát</li> </ul>	25.500.000đ				LIÊN HỆ TƯ VẤN	
URT-2000I	Bể tách mỡ inox SUS 304 lắp âm sàn, kích thước 2800×900×900 mm		<ul style="list-style-type: none"> <li>Dung tích: 2000 lít</li> <li>Kiểu lắp đặt: âm sàn</li> <li>Chất liệu: inox SUS 304</li> <li>Cấu tạo: 3 ngăn (ngăn rọ rác – ngăn tách mỡ – ngăn nước)</li> <li>Ống in Out/UTEK-1: D200 inox ren ngoài</li> <li>Nắp đậy: 2 lớp inox SUS 304, inox dày 1,2 mm, bề mặt nhám hoa chống trượt</li> <li>Ứng dụng: bếp nhà hàng, quán ăn, khu rửa bát</li> </ul>	32.500.000đ				LIÊN HỆ TƯ VẤN	

Mã mặt hàng	NẮP THOÁT SÀN INOX	Ảnh SKU	Mô tả sản phẩm	Giá bán	QUY CÁCH	QUY CÁCH LẮP ĐẶT	Ghi chú		
-------------	--------------------	---------	----------------	---------	----------	------------------	---------	--	--

VTS-200A	Nắp thoát sàn inox SUS 304, kích thước 1000×200×20 mm		<ul style="list-style-type: none"> <li>Chất liệu: inox SUS 304</li> <li>Độ dày inox: 1.2 mm</li> <li>Bề mặt: inox nhám hoa chống trượt</li> <li>Kết cấu: vỉ thoát nước dạng khe</li> <li>Khả năng chịu tải: phù hợp khu bếp nhà hàng, bếp công nghiệp</li> <li>Kiểu lắp đặt: đặt trên máng thoát sàn / rãnh thoát nước</li> <li>Kích thước: gia công theo yêu cầu công trình</li> <li>Ứng dụng: bếp nhà hàng, bếp công nghiệp, khu sơ chế thực phẩm, khu rửa bát</li> </ul>	700.000đ	GIẢM 10% SỐ LƯỢNG TỪ 30M		ĐÃ BAO GỒM VAT 10%		
----------	---	--	---	----------	--------------------------	---	--------------------	--	--

VTS -200	Nắp thoát sàn inox SUS 304, kích thước 1000x250x20 mm		<ul style="list-style-type: none"> <li>• Chất liệu: inox SUS 304</li> <li>• Độ dày inox: 1.2 mm</li> <li>• Bề mặt: inox nhám hoa chống trượt</li> <li>• Kết cấu: vĩ thoát nước dạng khe</li> <li>• Khả năng chịu tải: phù hợp khu bếp nhà hàng, bếp công nghiệp</li> <li>• Kiểu lắp đặt: đặt trên máng thoát sàn / rãnh thoát nước</li> <li>• Kích thước: gia công theo yêu cầu công trình</li> <li>• Ứng dụng: bếp nhà hàng, bếp công nghiệp, khu sơ chế thực phẩm, khu rửa bát</li> </ul>	750.000đ	GIẢM 10% SỐ LƯỢNG TỪ 30M		ĐÃ BAO GỒM VAT 10%		
VTS-250A	Nắp thoát sàn inox SUS 304, kích thước 1000x250x20 mm		<ul style="list-style-type: none"> <li>• Chất liệu: inox SUS 304</li> <li>• Độ dày inox: 1.5mm</li> <li>• Bề mặt: inox nhám hoa chống trượt</li> <li>• Kết cấu: vĩ thoát nước dạng khe</li> <li>• Khả năng chịu tải: phù hợp khu bếp nhà hàng, bếp công nghiệp</li> <li>• Kiểu lắp đặt: đặt trên máng thoát sàn / rãnh thoát nước</li> <li>• Kích thước: gia công theo yêu cầu công trình</li> <li>• Ứng dụng: bếp nhà hàng, bếp công nghiệp, khu sơ chế thực phẩm, khu rửa bát</li> </ul>	850.000đ	GIẢM 10% SỐ LƯỢNG TỪ 30M		ĐÃ BAO GỒM VAT 10%		
VTS-250	Nắp thoát sàn inox SUS 304, kích thước 1000x250x20 mm		<ul style="list-style-type: none"> <li>• Chất liệu: inox SUS 304</li> <li>• Độ dày inox: 2mm</li> <li>• Bề mặt: inox nhám hoa chống trượt</li> <li>• Kết cấu: vĩ thoát nước dạng khe</li> <li>• Khả năng chịu tải: phù hợp khu bếp nhà hàng, bếp công nghiệp</li> <li>• Kiểu lắp đặt: đặt trên máng thoát sàn / rãnh thoát nước</li> <li>• Kích thước: gia công theo yêu cầu công trình</li> <li>• Ứng dụng: bếp nhà hàng, bếp công nghiệp, khu sơ chế thực phẩm, khu rửa bát</li> </ul>	950.000đ	GIẢM 10% SỐ LƯỢNG TỪ 30M		ĐÃ BAO GỒM VAT 10%		

GTS-250	Ga thoát sàn inox SUS 304, kích thước 250×250×110 mm		<ul style="list-style-type: none"> <li>• Chất liệu: inox SUS 304</li> <li>• Độ dày thân inox: 1.2mm</li> <li>• Nắp grating 2.0 mm inox 304</li> <li>• Rọ rác lọc thô. lõi ngăn mùi &amp; côn trùng</li> <li>• Ống OUT D90mm</li> <li>• Kết cấu: vĩ thoát nước dạng khe</li> <li>• Khả năng chịu tải: phù hợp khu bếp nhà hàng, bếp công nghiệp</li> <li>• Kiểu lắp đặt: đặt trên máng thoát sàn / rãnh thoát nước</li> <li>• Kích thước: gia công theo yêu cầu công trình</li> <li>• Ứng dụng: bếp nhà hàng, bếp công nghiệp, khu sơ chế thực phẩm, khu rửa bát</li> </ul>	1.350.000đ					
GTS-200	Ga thoát sàn inox SUS 304, kích thước 200×200×110 mm		<ul style="list-style-type: none"> <li>• Chất liệu: inox SUS 304</li> <li>• Độ dày thân inox: 1.2mm</li> <li>• Nắp grating 2.0 mm inox 304</li> <li>• Rọ rác lọc thô. lõi ngăn mùi &amp; côn trùng</li> <li>• Ống OUT D60mm</li> <li>• Kết cấu: vĩ thoát nước dạng khe</li> <li>• Khả năng chịu tải: phù hợp khu bếp nhà hàng, bếp công nghiệp</li> <li>• Kiểu lắp đặt: đặt trên máng thoát sàn / rãnh thoát nước</li> <li>• Kích thước: gia công theo yêu cầu công trình</li> <li>• Ứng dụng: bếp nhà hàng, bếp công nghiệp, khu sơ chế thực phẩm, khu rửa bát</li> </ul>	1.250.000đ					
HTN-300	Hố thu nước thải inox SUS 304, kích thước 300×300×250 mm		<ul style="list-style-type: none"> <li>• Kích thước: 300x300x250mm</li> <li>• Chất liệu: Inox SUS 304</li> <li>• Độ dày: 1.2mm</li> <li>• Ống IN/OUT: Ø114</li> <li>• Kiểu lọc: Lọc thô + rọ lọc rác inox</li> <li>• Kiểu nắp: <ul style="list-style-type: none"> <li>◦ Nắp kín</li> <li>◦ Nắp đục lỗ thoát nước</li> <li>◦ Nắp nhám chống trượt</li> </ul> </li> </ul> <p>Ứng dụng thực tế Hố ga thu nước thải inox 304 Urentek phù hợp cho:</p> <ul style="list-style-type: none"> <li>• Bếp công nghiệp</li> <li>• Nhà hàng – khách sạn</li> <li>• Nhà máy sản xuất</li> <li>• Xưởng chế biến thực phẩm</li> <li>• Khu sơ chế thủy sản</li> <li>• Bệnh viện – trường học</li> <li>• Hệ thống thoát nước công nghiệp</li> </ul>	2.100.000đ					

Mã mặt hàng	BỘT THÔNG CỐNG NHÀ HÀNG	Ảnh SKU	Số Lượng	Giá bán	Quy Cách	Số lượng tồn kho	Ghi chú
BOTEK-05	Bột thông cống nhà hàng BOTEK-05		<ul style="list-style-type: none"> <li>Số lượng</li> <li>1 túi</li> <li>175.000đ</li> <li>2 túi</li> <li>170.000đ / túi</li> <li>3 túi</li> <li>160.000đ / túi</li> <li>5 túi</li> <li>150.000đ / túi</li> <li>20 túi</li> <li>125.000đ / túi</li> <li>50 túi</li> <li>115.000đ / túi</li> </ul>	175.000đ	Túi 1kg		ĐÃ BAO GỒM VAT 8%

# Bảng giá

Công ty TNHH Urentek Việt Nam

Hotline: 0972 889 928

• Số 129 đường Bùi Thị Cội, khu phố Đông An, Phường Tân Đông Hiệp, TP Hồ Chí Minh, Việt Nam

• Số 1 Ngõ 39 Phú Thượng, Tây Hồ, Hà Nội

Mã mặt hàng	BỂ TÁCH MỠ COMPOSITE	Ảnh SKU	MÔ TẢ SẢN PHẨM	GIÁ BÁN	QUY CÁCH IN OUT
URT-C1000	Bể tách mỡ inox SUS 304 lắp nổi, kích thước 400x300x300 mm		<ul style="list-style-type: none"> <li>Bể được sản xuất từ Composite cốt sợi thủy tinh (FRP – Fiberglass Reinforced Plastic).</li> <li>Thành phần chính:</li> <li>Nhựa Polyester / Vinylester</li> <li>Sợi thủy tinh (Glass Fiber Mat / Woven Roving)</li> <li>Gelcoat chống ăn mòn bề mặt</li> <li>Nắp bể kín chống mùi</li> <li>Ống vào – ra PVC hoặc HDPE</li> <li>Vách ngăn chống trôi mỡ</li> <li>Lỗ vệ sinh và bảo trì</li> <li>Gia cường gân chịu lực</li> <li>Một số tiêu chuẩn thường áp dụng:</li> <li>TCVN 7957:2023 – Thoát nước</li> <li>TCVN 4474:1987 – Thoát nước trong nhà</li> <li>QCVN 14:2008/BTNMT – Nước thải sinh hoạt</li> </ul>	<b>8.000.000đ</b>	

URT-C2000

Bể tách mỡ composite lắp âm sàn kích thước 2000 × 1000 × 1000mm



- Bể được sản xuất từ Composite cốt sợi thủy tinh (FRP – Fiberglass Reinforced Plastic).
- Thành phần chính:
- Nhựa Polyester / Vinylester
- Sợi thủy tinh (Glass Fiber Mat / Woven Roving)
- Gelcoat chống ăn mòn bề mặt
- Nắp bể kín chống mùi
- Ống vào – ra PVC hoặc HDPE
- Vách ngăn chống trôi mỡ
- Lỗ vệ sinh và bảo trì
- Gia cường gân chịu lực
- Một số tiêu chuẩn thường áp dụng:
- TCVN 7957:2023 – Thoát nước
- TCVN 4474:1987 – Thoát nước trong nhà
- QCVN 14:2008/BTNMT – Nước thải sinh hoạt

12.000.000đ

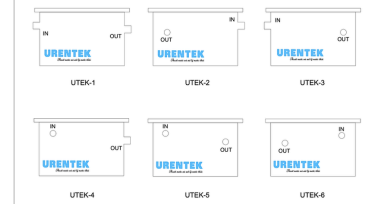

URT-3000L



Bể tách mỡ composite lắp âm sàn kích thước 2500 × 1200 × 1000 mm

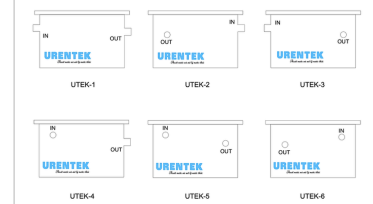

- Bể được sản xuất từ Composite cốt sợi thủy tinh (FRP – Fiberglass Reinforced Plastic).
- Thành phần chính:
- Nhựa Polyester / Vinylester
- Sợi thủy tinh (Glass Fiber Mat / Woven Roving)
- Gelcoat chống ăn mòn bề mặt
- Nắp bể kín chống mùi
- Ống vào – ra PVC hoặc HDPE
- Vách ngăn chống trôi mỡ
- Lỗ vệ sinh và bảo trì
- Gia cường gân chịu lực
- Một số tiêu chuẩn thường áp dụng:
- TCVN 7957:2023 – Thoát nước
- TCVN 4474:1987 – Thoát nước trong nhà
- QCVN 14:2008/BTNMT – Nước thải sinh hoạt

15.000.000đ

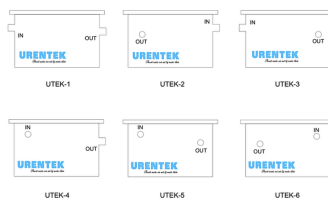

<p>URT-4000L</p>	<p>Bể tách mỡ composite lắp âm sàn kích thước 3000 × 1300 × 1000 mm</p>		<ul style="list-style-type: none"> <li>• Bể được sản xuất từ Composite cốt sợi thủy tinh (FRP – Fiberglass Reinforced Plastic).</li> <li>• Thành phần chính:</li> <li>• Nhựa Polyester / Vinylester</li> <li>• Sợi thủy tinh (Glass Fiber Mat / Woven Roving)</li> <li>• Gelcoat chống ăn mòn bề mặt</li> <li>• Nắp bể kín chống mùi</li> <li>• Ống vào – ra PVC hoặc HDPE</li> <li>• Vách ngăn chống trôi mỡ</li> <li>• Lỗ vệ sinh và bảo trì</li> <li>• Gia cường gân chịu lực</li> <li>• Một số tiêu chuẩn thường áp dụng:</li> <li>• TCVN 7957:2023 – Thoát nước</li> <li>• TCVN 4474:1987 – Thoát nước trong nhà</li> <li>• QCVN 14:2008/BTNMT – Nước thải sinh hoạt</li> </ul>	<p><b>22.000.000đ</b></p>		
<p>URT-5000L</p>	<p>Bể tách mỡ composite lắp âm sàn kích thước 3500 × 1400 × 1000 mm</p>		<ul style="list-style-type: none"> <li>• Bể được sản xuất từ Composite cốt sợi thủy tinh (FRP – Fiberglass Reinforced Plastic).</li> <li>• Thành phần chính:</li> <li>• Nhựa Polyester / Vinylester</li> <li>• Sợi thủy tinh (Glass Fiber Mat / Woven Roving)</li> <li>• Gelcoat chống ăn mòn bề mặt</li> <li>• Nắp bể kín chống mùi</li> <li>• Ống vào – ra PVC hoặc HDPE</li> <li>• Vách ngăn chống trôi mỡ</li> <li>• Lỗ vệ sinh và bảo trì</li> <li>• Gia cường gân chịu lực</li> <li>• Một số tiêu chuẩn thường áp dụng:</li> <li>• TCVN 7957:2023 – Thoát nước</li> <li>• TCVN 4474:1987 – Thoát nước trong nhà</li> <li>• QCVN 14:2008/BTNMT – Nước thải sinh hoạt</li> </ul>	<p><b>26.000.000đ</b></p>	